

BEST ONE - VOX



Für die Version 1~230

Tauchmotorpumpen für Schmutzwasser aus Edelstahl AISI 304

Die Tauchmotorpumpen aus Edelstahl AISI 304 sind für die Förderung von Schmutzwasser beziehungsweise klarem Wasser (BEST ONE MS) geeignet. Zu den Einsatzgebieten zählen unter anderem Entsorgung von Schmutzwasser, Trockenlegung von Kellern und Garagen, Entleerung von Pumpenschächten und Behältern für Sickerwasser und Regenwasser, Entsorgung von Grauwasser aus Waschmaschinen, Spülmaschinen und Duschen, Anlagen-/Apparatebau und industrielle Anwendungen.



BEST ONE
Flachsaugvorrichtung
(Optional)

BEST ONE

BEST ONE VOX



Robuste Bauweise



Flexibilität



Praktisch und benutzerfreundlich

Materialien

Pumpengehäuse	AISI 304 (EN 1.4301)
Lauftrad	AISI 304 (EN 1.4301)
Welle	AISI 303 (EN 1.4305)
Wellenschutzhülse	AISI 303 (EN 1.4305) mit Keramikbeschichtung
Gleitringdichtung	Keramik/Kohle/NBR (Standard) Siliziumkarbid/Siliziumkarbid/FPM (Q1Q1V)
Wellendichtring	NBR

Technische Daten

Max. Eintauchtiefe	5 m mit 10 m-Kabellänge 2 m mit 5 m-Kabellänge
Max. Medientemperatur	50°C
Max. Festkörpergröße	10 mm (BEST ONE) 20 mm (BEST ONE VOX)
Polzahl	2
Isolationsklasse	F
Schutzart	IP68
Spannung	Wechselstrom 1~230V ± 10% Drehstrom 3~400 ± 10%

Die Wechselstromversion verfügt über einen Betriebskondensator und einen integrierten Bimetallschutzschalter mit automatischer Rücksetzung. Die Drehstromversion verfügt über keinen eingebauten Motorschutz, daher muss der Benutzer einen Überlastschutz vorsehen.

Zubehör - Seite 420



Flachsaugvorrichtung bis 3 mm



Schwimmerhalterung

Optionen



Gleitringdichtung

Ab Seite 422 - Siehe alle verfügbaren Versionen

Typenschlüssel

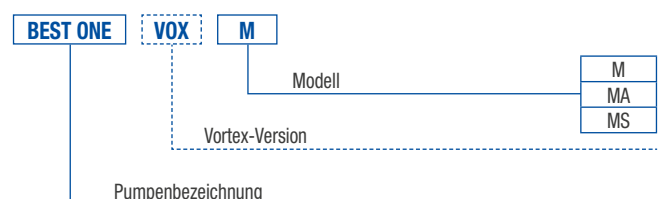

Es ist eine Sonderversion mit ölbeständigem Kabel H07BQ-F (PUR) verfügbar

BEST ONE - VOX

Tauchmotorpumpen für Schmutzwasser aus Edelstahl AISI 304



Für die Version 1-230

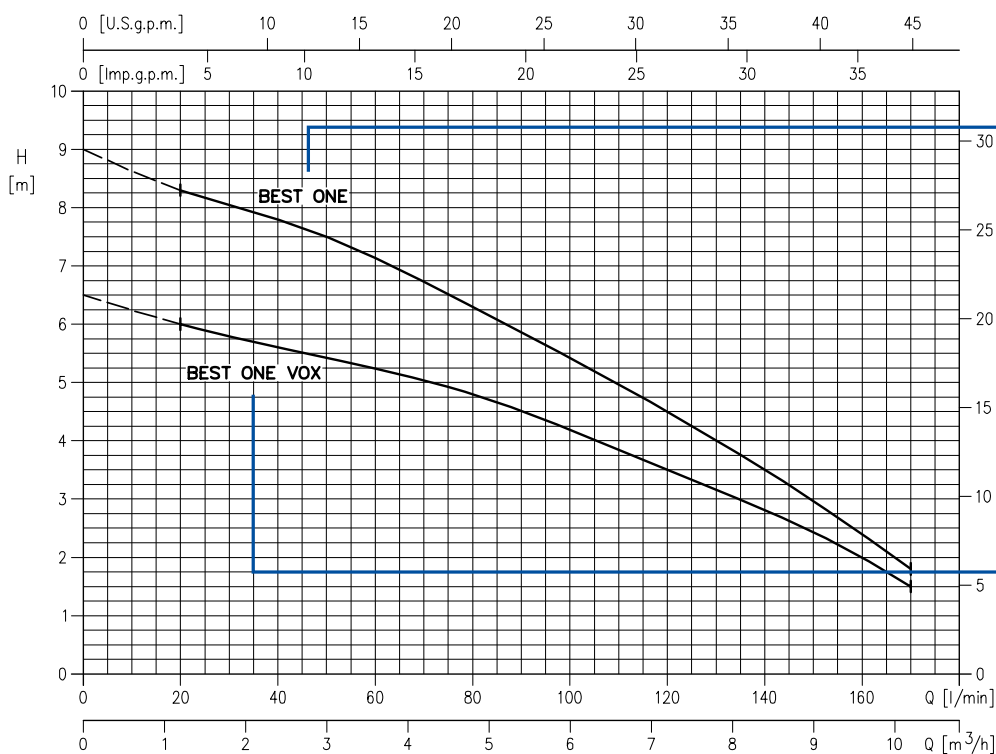

Installation

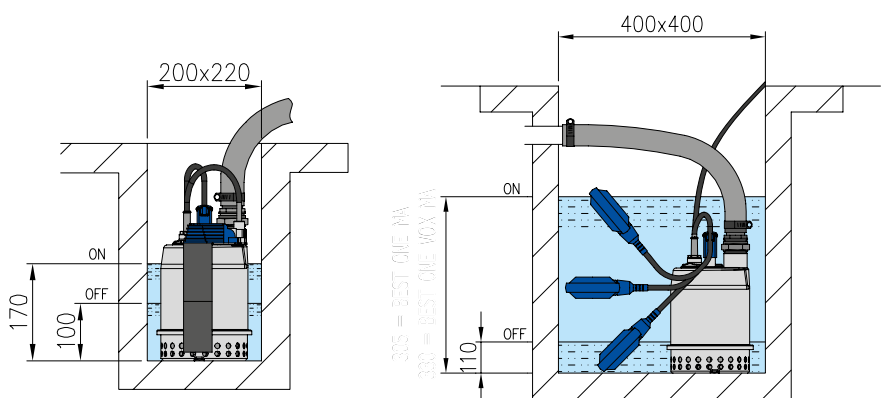

Der Magnet-/Schwimmerschalter startet und stoppt die Pumpe abhängig vom Wasserstand im Behälter. Um einen ordnungsgemäßen Betrieb der Schalter zu gewährleisten, muss der Behälter mindestens 200x200 mm (Magnet-Schwimmerschalter) oder 400x400 mm (Schwimmerschalter) groß sein.

BEST ONE - VOX

Tauchmotorpumpen für Schmutzwasser aus Edelstahl AISI 304



Für die Version 1~230

Wechselstrom 1~ 230V											2-polig		
Modell	Artikel-Nr.	Euro	kW	Q=Fördermenge						Stromaufnahme [A] 230V	DNM	Gewicht [kg]	
				I/min	0	20	40	80	120				170
				m³/h	0	1,2	2,4	4,8	7,2				10,2
H=Förderhöhe [m]													
BEST ONE M	1711004600		0,25	9,0	8,3	7,8	6,3	4,5	1,8	2,3	G1¼	4,9	
BEST ONE MA	1711104600		0,25	9,0	8,3	7,8	6,3	4,5	1,8	2,3	G1¼	5,1	
BEST ONE MS	1712104600		0,25	9,0	8,3	7,8	6,3	4,5	1,8	2,3	G1¼	5,3	
BEST ONE VOX M	1741004600		0,25	6,5	6,0	5,6	4,8	3,5	1,5	2,2	G1¼	5,0	
BEST ONE VOX MA	1741104600		0,25	6,5	6,0	5,6	4,8	3,5	1,5	2,2	G1¼	5,2	
BEST ONE M 1~230V Ölfest H07BQ-F 3G 1,5	6000003189		0,25	9,0	8,3	7,8	6,3	4,5	1,8	2,3	G1¼	5,1	
BEST ONE MA 1~230V Ölfest H07BQ-F 3G 1,5	6000003190		0,25	9,0	8,3	7,8	6,3	4,5	1,8	2,3	G1¼	5,3	
BEST ONE VOX M 1~230V Ölfest H07BQ-F 3G 1,5	6000003191		0,25	6,5	6,0	5,6	4,8	3,5	1,5	2,2	G1¼	5,0	
BEST ONE VOX MA 1~230V Ölfest H07BQ-F 3G 1,5	6000003192		0,25	6,5	6,0	5,6	4,8	3,5	1,5	2,2	G1¼	5,2	

Drehstrom 3~ 400V											2-polig		
Modell	Artikel-Nr.	Euro	kW	Q=Fördermenge						Stromaufnahme [A] 400V	DNM	Gewicht [kg]	
				I/min	0	20	40	80	120				170
				m³/h	0	1,2	2,4	4,8	7,2				10,2
H=Förderhöhe [m]													
BEST ONE	1711001404		0,25	9,0	8,3	7,8	6,3	4,5	1,8	0,8	G1¼	5,0	
BEST ONE VOX	1741001404		0,25	9,0	8,3	7,8	6,3	4,5	1,8	0,8	G1¼	5,2	
BEST ONE 3~400V Ölfest H07BQ-F 4G 1,5	6000003193		0,25	6,5	6,0	5,6	4,8	3,5	1,5	0,8	G1¼	5,0	
BEST ONE VOX 3~400V Ölfest H07BQ-F 4G 1,5	6000003194		0,25	6,5	6,0	5,6	4,8	3,5	1,5	0,8	G1¼	5,2	
BEST ONE 3~400V Q1Q1V	1711001104		0,25	6,5	6,0	5,6	4,8	3,5	1,5	0,8	G1¼	5,0	
BEST ONE VOX 3~400V Q1Q1V	1741001104		0,25	6,5	6,0	5,6	4,8	3,5	1,5	0,8	G1¼	5,2	

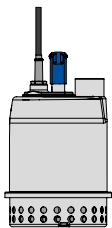

BEST ONE (M)
ohne Schwimmer mit 10 m-Netzkabel H07RN-F (M) mit 10 m-Netzkabel H07RN-8F, Schukostecker und separatem Rückschlagventil

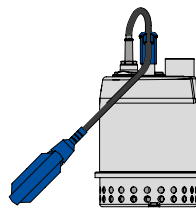

BEST ONE MA
mit 10 m-Netzkabel H07RN-8F, Schukostecker, Schwimmerschalter und separatem Rückschlagventil

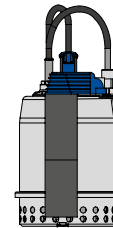

BEST ONE „MS“
ist mit einem vertikalen Magnetschwimmer (Magnetschalter) ausgestattet, was ein Minium an Platz erlaubt. Mit 5 m-Netzkabel H07RN-8F, Schukostecker, magnetischem Schwimmerschalter

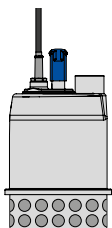

BEST ONE VOX (M)
ohne Schwimmer mit 10 m-Netzkabel H07RN-F (M) mit 10 m-Netzkabel H07RN-8F, Schukostecker und separatem Rückschlagventil

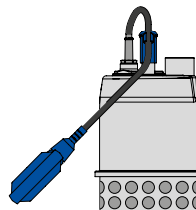

BEST ONE VOX MA
mit 10 m-Netzkabel H07RN-8F, Schukostecker, Schwimmerschalter und separatem Rückschlagventil